

2026 ES

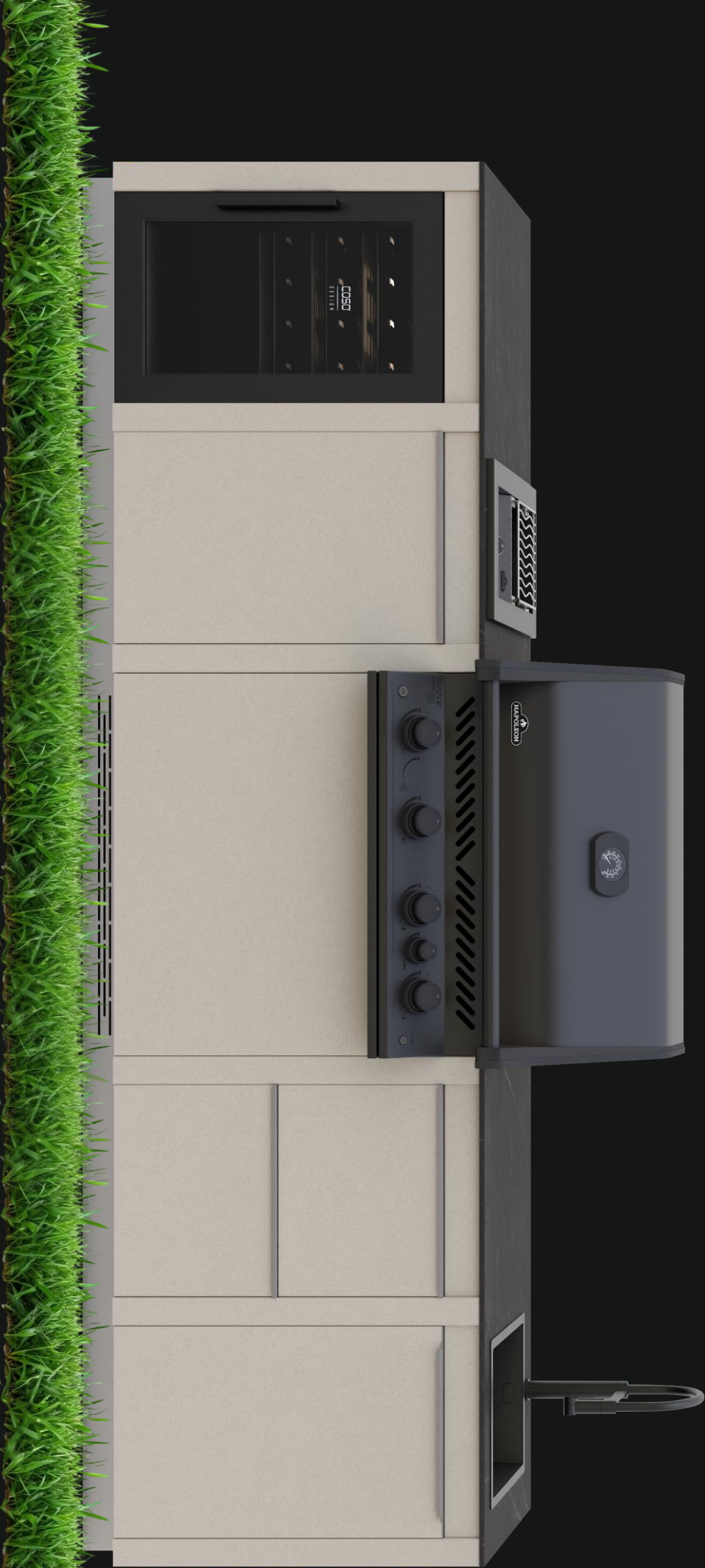





## ¿Por qué el metal?

*Si crees que el plástico es el material más común del mundo, piénsalo de nuevo. El acero es el material más reciclado del planeta. Cada año se recicla más acero que papel, vidrio, aluminio y plástico juntos. Su ciclo de vida es prácticamente infinito: desde 1900, se han reciclado más de 25 mil millones de toneladas de acero en todo el mundo. En promedio, el 37% del acero nuevo proviene de material reciclado. Sí, son cifras realmente impresionantes.*

*La conservación de los bosques es uno de los mayores desafíos medioambientales de nuestro tiempo, y tu elección de mobiliario puede marcar la diferencia. En Mettax, entendemos la urgencia de los problemas ecológicos - especialmente la alarmante tasa de deforestación. Por eso apostamos por soluciones sostenibles que apoyan directamente la conservación de la naturaleza.*

*Nos enorgullece que nuestro trabajo contribuya a la protección del medio ambiente: cada producto Mettax ayuda a reducir los residuos y fomenta un uso más responsable de los recursos. Nuestro modelo de negocio demuestra que la fabricación moderna puede ir de la mano con la responsabilidad ambiental.*



## 1 Cocina Exterior

*"Cocina exterior", un proyecto único y maravilloso pensado para espacios abiertos y para disfrutar de la cocina en cualquier época del año. Cocinar al aire libre siempre ha sido una actividad popular e interesante. Crear el espacio perfecto para cocinar al aire libre requiere una cuidadosa selección de materiales. Las cocinas de exterior Mettax ofrecen una combinación única de durabilidad, funcionalidad y estética, lo que las convierte en la mejor opción para los amantes de la gastronomía. Máxima funcionalidad, cuidado y detalle. Porque incluso en exteriores, los detalles importan. Nuestras cocinas están fabricadas con materiales ideales para su uso en exteriores.*

[página 6-61](#)

## 2 Jardineras Metálicas

*Nuestras jardineras Mettax son la solución perfecta para crear espacios acogedores y funcionales. Te ayudarán a organizar las zonas verdes, mejorar la calidad del aire y crear condiciones cómodas para trabajar y descansar. Disfruta de la belleza de la naturaleza todos los días con nuestras elegantes y prácticas jardineras. La cuidadosa selección de materiales y el control de calidad constante en cada etapa de producción, el uso de tecnologías avanzadas y equipos modernos nos permiten crear productos de la más alta calidad. Debido a su estabilidad y resistencia a factores externos como la humedad y los rayos ultravioleta, las jardineras metálicas Mettax se utilizan no solo en el diseño de interiores, sino también en exteriores.*

[página 62-69](#)

**¡El metal es un material ideal que se puede reciclar y reutilizar, lo que lo hace ecológico!**

## 1 Mettax - una cocina nacida de la luz y la geometría

Crea un espacio donde la forma y la función existen en equilibrio, y el material se convierte en parte de la arquitectura. Mettax no es un mueble, sino un sistema cuidadosamente diseñado, donde cada elemento responde a la línea, la proporción y el silencio.

El metal recubierto con pintura en polvo TIGER Drylac® y la piedra Dekton® conforman un diálogo entre color y textura. La colección ofrece nueve tonos de encimeras y nueve colores de estructura, permitiendo crear combinaciones personalizadas: desde suaves gradaciones naturales hasta contrastes expresivos.

Las superficies Mettax son resistentes al sol, la humedad y el aire marino, conservando la profundidad original del color incluso tras años de uso en exteriores. La base técnica de los módulos permanece oculta tras una geometría precisa, dejando visible solo la pureza de las proporciones y la perfección en la ejecución.

Mettax es un objeto arquitectónico creado para vivir al aire libre.

El minimalismo convertido en espacio.



La estructura de las cocinas Mettax está fabricada en acero con recubrimiento Magnelis®, lo que garantiza una alta resistencia a las condiciones exteriores. Antes del pintado, cada pieza pasa por un proceso de preparación de la superficie de varias etapas, clave para la durabilidad del acabado. Se aplica pintura en polvo premium TIGER, que asegura estabilidad de color, protección y un aspecto cuidado en exteriores. Adicionalmente, como opción, puede utilizarse acero AISI 304, que proporciona una mayor resistencia a la corrosión y a entornos exteriores agresivos.

Magnelis®

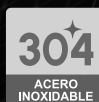



*Cada cocina es un sistema de precisión, que incluye:*

- cajones reforzados con guías de extracción total*
- compartimentos específicos para bombonas de gas y herramientas*
- integración impecable de electrodomésticos de alta gama*
- diseño en formato flat-pack para envíos internacionales eficientes*
- distribución ergonómica para un uso cómodo en el día a día*

## Encimeras Mettax



Dekton es una superficie porcelánica ultracompacta y neutra en carbono, creada mediante un proceso de fabricación optimizado e inspirado en la belleza de la piedra natural. Supera las cualidades de los materiales tradicionales, ofreciendo un rendimiento excepcional. Dekton perfecciona en pocas horas lo que la naturaleza tarda miles de años en crear. Tu encimera Dekton es resistente a manchas, rayaduras, impactos y altas temperaturas - incluso de utensilios recién retirados del fuego y permanece inalterable bajo los rayos UV. Su porosidad casi nula garantiza una limpieza sencilla y una higiene impecable. La encimera es un elemento clave de la cocina: estructura el espacio y sirve tanto como superficie de trabajo como punto de encuentro para compartir momentos especiales. Las superficies Dekton representan la unión ideal entre diseño y funcionalidad.

Lunar 01



Grigio 02



Grafite 03



Kelya 04

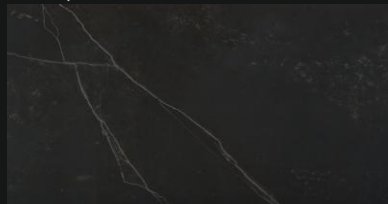

Sabbia 05



Ava 06



Bergen 07

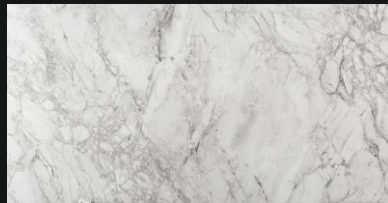

Adia 08



Nacre 09

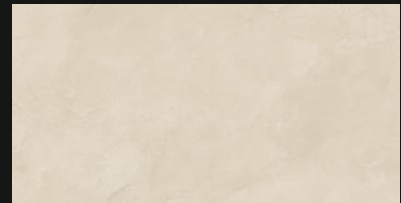

Disponibile en nueve colores estándar. El color mostrado puede diferir ligeramente del real.







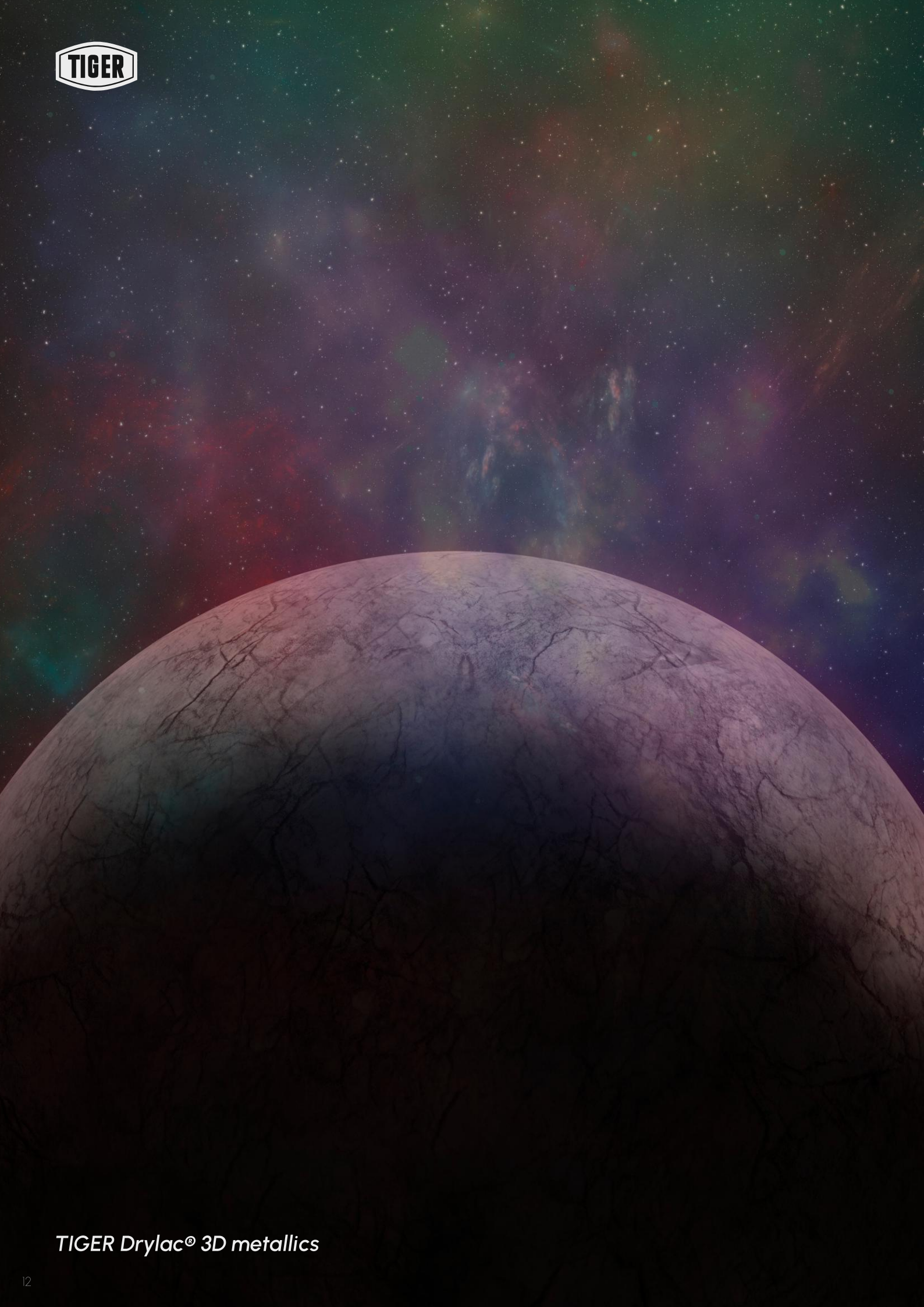

*TIGER Drylac® 3D metallics*

## TIGER Drylac® 3D Metallics

Pintura en polvo fabricada en Austria

Los recubrimientos TIGER Drylac® Class 2 cumplen con la norma internacional QUALICOAT Class 2, desarrollada para aplicaciones con altos requerimientos de durabilidad y estabilidad estética.

- Máxima resistencia a la radiación UV y a los agentes atmosféricos
- Conservación del color y el brillo durante muchos años de exposición exterior
- Excelente protección frente a la corrosión, la humedad y el ambiente salino
- Recomendado para fachadas arquitectónicas, estructuras exteriores y mobiliario premium de exterior

TIGER Drylac® Class 2 representa el equilibrio perfecto entre durabilidad, elegancia y precisión arquitectónica.



90351



72234



15250



70186



90342



60994

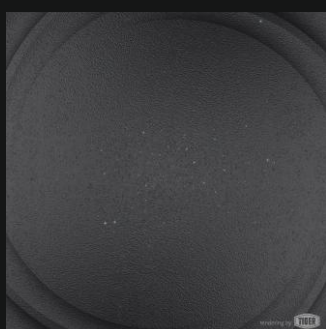

80255



71815



60818

Los colores reales de los productos pueden variar ligeramente con respecto a las imágenes publicadas.





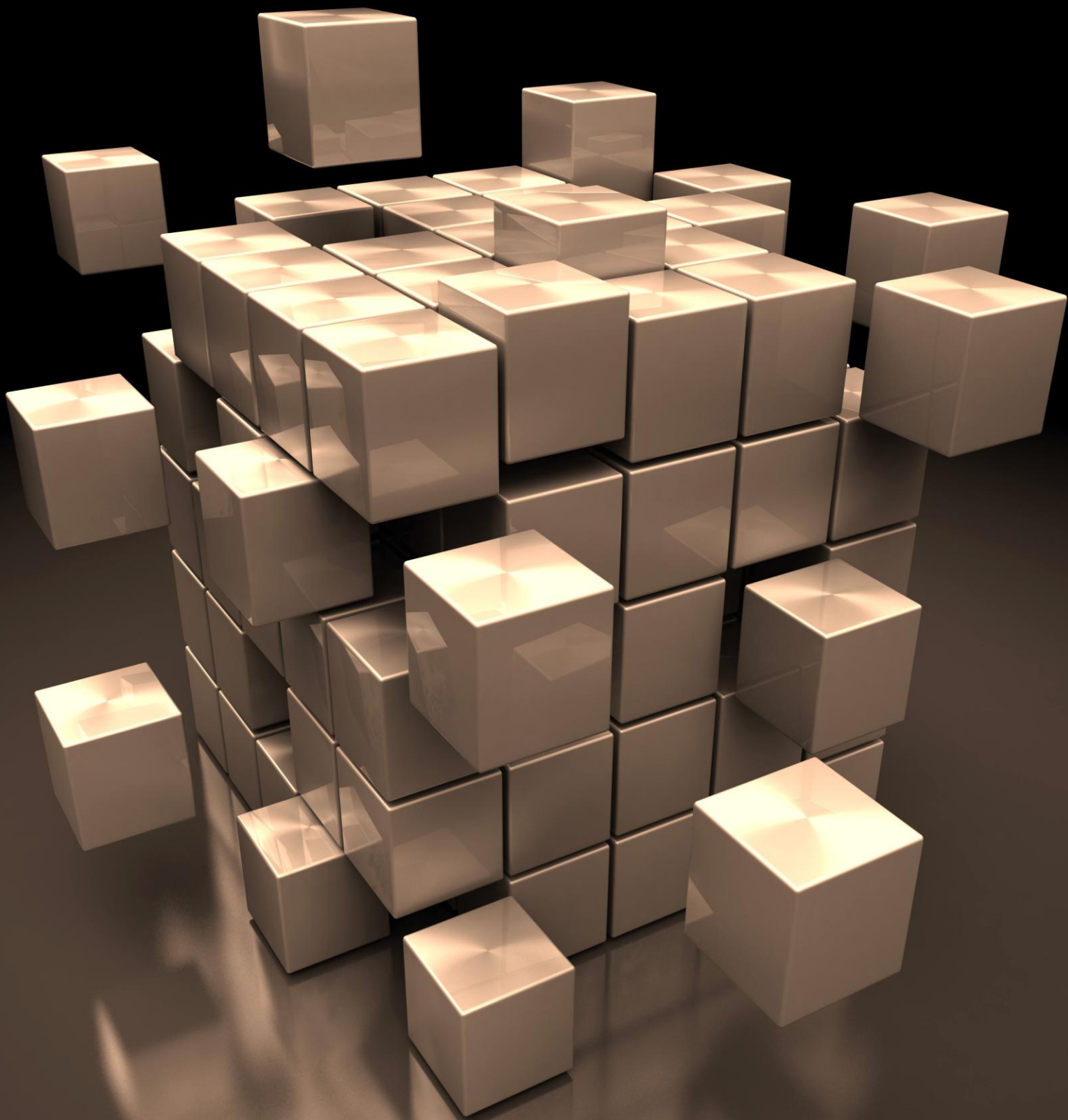

### Dimensiones de los bloques\*

Bloque 1, 2, 3 - W990 x H920-950 x D640 mm

Bloque 4, 5 - W1137 x H920-950 x D640 mm

Bloque 6, 7, 8, 9, 10, 11, 12 - W440 x H920-950 x D640 mm

Bloque 13 - W690 x H920-950 x D640 mm

*Las dimensiones se dan sin la base común, ya que es común para dos bloques adyacentes. La base - 61mm.*

*\* La posibilidad de fabricación a medida se confirma durante la fase de diseño del proyecto.*

Vista superior

Bloque 1

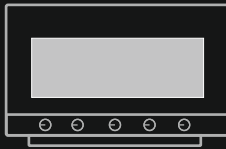

Armario con barbacoa a gas "BeefEater" 1600

Bloque 2



Armario con dos puertas y estante

Bloque 3



Armario doble con estante

Bloque 4



Armario de conexión de esquina (izquierda)

Bloque 5



Armario de conexión en esquina (derecha)

Bloque 6

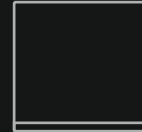

Armario con puerta estante (der, izq)

Bloque 7

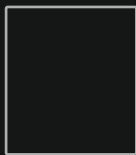

Armario con estante

Bloque 8



Armario con tres cajones

Bloque 9



Armario con frigorífico BBQ "Caso"

Bloque 10

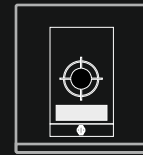

Armario con horno "BeefEater" (der, izq)

Bloque 11



Armario con horno para pizza "Ovneat" (der, izq)

Bloque 12

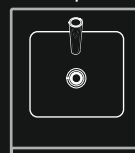

Armario con fregadero y grifo "Caressi" (der, izq)

Bloque 13



Armario con barbacoa kamado "Monolith"

Las dimensiones se dan sin la base común, ya que es común para dos bloques adyacentes. **La base - 61mm.**

Patatas regulables para muebles – CAMAR Serie 437 MATIC

Patatas fiables y prácticas, diseñadas para la instalación de cocinas y muebles modulares. El sistema patentado CAMAR MATIC permite un ajuste de altura sencillo y preciso desde el frontal, facilitando el nivelado incluso después de la instalación. Fabricadas en plástico técnico de alta resistencia, están diseñadas para soportar grandes cargas. Se fijan en la base del mueble y son completamente compatibles con zócalos y sistemas de anclaje CAMAR.

Una solución ideal para la fabricación y montaje profesional de mobiliario.

**Altura regulable de la cocina: de 930 a 960 mm.**





Sistema de bloques de cocina Mettax  
*configuración libro, sin límites*

 **mettax**<sup>®</sup>

## Bloque 1 con barbacoa BeefEater Discovery® 5B

Art: 900101



- 990 mm -

*El módulo con barbacoa es la zona principal de cocción dentro de la cocina exterior.*

*En el módulo se instala una barbacoa de gas BeefEater Discovery® 5B con cinco quemadores, que garantizan un calentamiento uniforme y un control preciso de la temperatura. Esto permite utilizar diferentes modos de cocción, desde un sellado rápido hasta preparaciones más delicadas. La zona de cocción está diseñada para preparar varios platos al mismo tiempo, lo que resulta cómodo tanto para el uso diario como para recibir invitados. La distribución uniforme del calor asegura resultados constantes sin necesidad de un control continuo. La barbacoa está integrada en la estructura del módulo y encaja de forma natural en la superficie de trabajo, proporcionando un acceso cómodo y facilidad de uso durante la preparación.*

## Bloque 1A con barbacoa BeefEater 1700 4B

Art: 900101A



Nueva modelo 2026



- 800 mm -

**Barbacoa de gas BeefEater 1700 4B, 4 quemadores**

*Barbacoa empotrable de diseño moderno con cuatro quemadores de 4,2 kW, que garantizan una distribución uniforme del calor y resultados de cocción consistentes. Las parrillas de hierro fundido permiten un marcado óptimo, mientras que el encendido rápido facilita la puesta en marcha. La tapa de doble pared con termómetro permite utilizar tanto cocción directa como indirecta. La estructura se completa con una rejilla superior de calentamiento y una bandeja recoge grasas extraíble para una limpieza cómoda.*

*La cámara de cocción totalmente soldada está diseñada para un uso intensivo a altas temperaturas.*

## Bloque 1B con barbacoa Napoleon 300 32

Art: 900101B



- 800 mm -

El módulo con barbacoa es la zona principal de cocción dentro de la cocina exterior. En el módulo se instala una barbacoa de gas empotrable Napoleon serie 300 (32"), que garantiza un calentamiento uniforme y un control preciso de la temperatura. Cuatro quemadores principales y un quemador trasero infrarrojo permiten utilizar diferentes modos de cocción, desde un sellado intenso hasta el uso con asador giratorio. La superficie de cocción de aproximadamente 73 x 45 cm está diseñada para preparar varios platos al mismo tiempo, ofreciendo resultados estables y predecibles. La barbacoa está integrada en la estructura del módulo y se incorpora de forma natural en la superficie de trabajo.

## Bloque 13 con MONOLITH Kamado Classic Serie Pro 2.0 ø 46 cm

Art: 9001013



- 690 mm -

### MONOLITH Classic Serie Pro 2.0 ø 46 cm

Kamado Monolith Classic es una solución versátil para la preparación de platos al fuego. El diámetro de la parrilla de 46 cm ofrece una cómoda superficie de cocción y permite preparar varios alimentos al mismo tiempo. Gracias a su estructura estable y de alta inercia térmica, el equipo es adecuado para diferentes métodos de cocción: parrilla, barbacoa, ahumado, horneado, plancha, wok o asador. El control preciso de la temperatura permite tanto cocciones lentas como sellados a alta temperatura. Funciona con carbón vegetal, con la posibilidad de utilizar madera natural y astillas para aromatización, garantizando un sabor auténtico y un control total del proceso de cocción.





## Bloque 10 con quemador BeefEater Serie Proline®

Art: 9001010

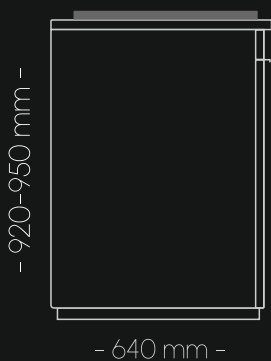

- 440 mm -

### Quemador a gas BeefEater Serie Proline®

Amplie su creatividad culinaria con la cocina a gas empotrada BeefEater. El complemento perfecto para una cocina a la parrilla BeefEater, este modelo empotrable está diseñado para aquellos que valoran la comodidad y el estilo en su cocina al aire libre. Este modelo empotrable complementará orgánicamente la parrilla, ampliando las posibilidades de cocinar y haciendo que la cocina al aire libre sea aún más funcional. Potente y fácil de usar, es ideal para preparar salsas, guarniciones o recalentar platos. La cocina es fácil de limpiar y segura gracias al sistema de control de gas incorporado, que evita fugas en caso de que se apague la llama.

## Bloque 11 con horno de pizza Argo Gas OVENEAT

Art: 9001011



- 440 mm -



El módulo con horno de pizza está diseñado para la preparación de platos a altas temperaturas dentro de la cocina exterior. En el módulo se instala un horno de pizza a gas Oveneate Argo, que permite un calentamiento rápido y un mantenimiento estable de la temperatura hasta 450-500 °C. Esto permite preparar pizzas de hasta 30-32 cm de diámetro con resultados uniformes y sin necesidad de ajustes complejos. El horno está integrado en la zona de trabajo y encaja de forma natural en la estructura del módulo, garantizando comodidad de uso y acceso a todos los controles.

La parte inferior del módulo puede utilizarse para almacenar accesorios o la bombona de gas, con un acceso cómodo para la conexión y el mantenimiento. La estructura está diseñada para un funcionamiento estable en condiciones de exterior. El módulo se integra en la composición general de la cocina y resulta cómodo en el uso diario.

**Mettax. Creada para el exterior. Probada en todas las estaciones.**

La cocina Mettax está diseñada para uso en exteriores y se adapta perfectamente a los cambios de clima. Soporta sin problemas las variaciones de temperatura, la humedad y las condiciones propias de cada estación, desde el calor intenso hasta los días más frescos y húmedos.

La estructura y los materiales han sido seleccionados para mantener su estabilidad y apariencia en el uso diario al aire libre. El acabado es resistente a los efectos del entorno, no pierde color y no requiere un mantenimiento complejo. Incluso en condiciones de entretiempo - cuando por la mañana puede haber escarcha o una ligera capa de nieve sobre el césped y durante el día se derrite - la cocina sigue siendo fiable y lista para usar. Es una solución pensada para disfrutar del espacio exterior no solo en verano, sino durante todo el año.



## Bloque 12 con frigadero y grifo Caressi

Art: 3001012

CARESSI®



- 440 mm -



Opción

El módulo con fregadero es una solución práctica para crear una zona de trabajo completa en exterior. Se suministra con fregadero y grifo, con tres opciones de grifería a elegir, para adaptarse al estilo y a las necesidades del proyecto. La estructura del módulo permite la salida de agua y desagüe tanto por la parte inferior como por la pared trasera, facilitando la instalación según las condiciones del espacio.

Como opción adicional, el módulo puede equiparse con un sistema extraíble de reciclaje **Elletipi**, integrado en el interior para un uso más cómodo.

## Bloque 9 con frigorífico Caso BBQ

Art: 900109

CASO®  
DESIGN



- 440 mm -

El módulo con frigorífico está diseñado para la conservación de bebidas y alimentos en una cocina exterior. En su interior se instala un frigorífico Caso BBQ, desarrollado para su uso en zonas de barbacoa y terrazas. Está preparado para condiciones exteriores y es apto para su integración en el bloque de cocina.

El frigorífico incorpora un sistema de refrigeración por compresor, que garantiza una temperatura estable incluso con altas temperaturas exteriores. Su rango de funcionamiento de **-1 a +10 °C** permite conservar bebidas y alimentos en condiciones óptimas.

La puerta de cristal con protección UV protege el contenido de la exposición al sol, mientras que la iluminación interior LED facilita su uso en horas de poca luz. Las estanterías metálicas regulables permiten organizar el espacio interior de forma flexible según las necesidades.





COSO  
DESIGN

## Bloque 4, 5 con dos puertas y estante interior (esquinero izquierdo, derecho)

Art: 900104 izquierda

Art: 900105 derecha



- 1137 mm -

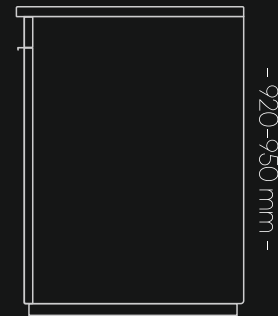

- 640 mm -

El módulo esquinero está diseñado para conectar los elementos de la cocina y aumentar la capacidad de almacenamiento. El espacio interior cuenta con una mayor profundidad y está pensado para guardar utensilios, menaje y accesorios de mayor tamaño. La puerta única permite un acceso cómodo a todo el volumen del módulo. Los estantes profundos permiten aprovechar al máximo el espacio de la esquina, facilitando la organización de objetos voluminosos. La estructura está diseñada para un funcionamiento estable en condiciones de exterior y mantiene una estética uniforme dentro del conjunto de la cocina.

El módulo se integra en la composición general y resulta práctico en el uso diario.

## Bloque 8 con tres cajones (uno interior)

Art: 900108



- 640 mm -



- 440 mm -

El módulo con tres cajones (uno interior) está diseñado para un almacenamiento organizado y cómodo dentro de la cocina exterior. Los cajones están equipados con guías Hettich de acero inoxidable, que garantizan un deslizamiento suave y estable incluso con uso diario. El funcionamiento preciso de los mecanismos se mantiene con el tiempo sin necesidad de ajustes adicionales. El cajón superior interior queda oculto tras el frente, lo que permite mantener una estética limpia y, al mismo tiempo, aumentar la funcionalidad del almacenamiento. El módulo incluye un sistema de organización interior con bandejas y compartimentos para cubiertos, utensilios y pequeños accesorios, facilitando el orden y el uso diario.

La estructura está diseñada para un funcionamiento estable en condiciones de exterior. El módulo se integra en la composición general de la cocina y resulta cómodo en el uso diario.

## Bloque 2 con dos puertas y estante interior

Art: 900102



- 990 mm -

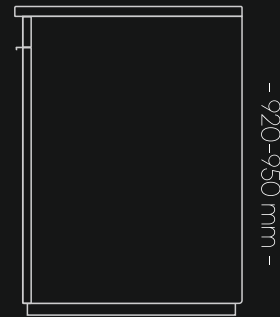

- 640 mm -

El módulo con dos puertas está diseñado para un almacenamiento cómodo dentro de la cocina exterior. El espacio interior está organizado de forma simple y funcional, permitiendo un fácil acceso y la colocación de diferentes utensilios de cocina. Las puertas se abren de forma suave y precisa, manteniendo la geometría de los frentes y la estética general de la cocina. La estructura está diseñada para un funcionamiento estable en condiciones de exterior. El módulo se integra en la composición general y resulta cómodo en el uso diario.

## Bloque 3 con estante

Art: 900103

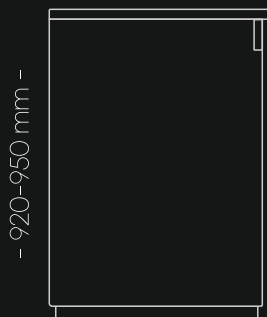

- 640 mm -



- 990 mm -

El módulo con estantes abiertos está diseñado para un almacenamiento cómodo dentro de la cocina exterior. El espacio interior está organizado de forma abierta y funcional, permitiendo un acceso rápido al contenido y una colocación práctica de utensilios, accesorios y productos de uso diario. Los estantes permiten aprovechar el volumen del módulo y mantener el orden sin elementos innecesarios. La estructura abierta favorece la circulación natural del aire, especialmente importante para el almacenamiento de frutas, verduras y otros productos que requieren ventilación. La ausencia de puertas facilita el uso del módulo y mantiene todos los elementos siempre accesibles. La construcción está diseñada para un funcionamiento estable en condiciones de exterior y conserva una estética cuidada dentro del conjunto de la cocina.



BeefEater 1700 4B  
barbacoa de gas integrada

Nueva modelo 2026



**I-TIC Flex INDUCCIÓN INVISIBLE**  
sistema bajo encimera con control remoto





## Bloque 6 con puerta y estante interior

Art: 900106



- 440 mm -



- 640 mm -

- 920-950 mm -

*El módulo puerta está diseñado para un almacenamiento cómodo dentro de la cocina exterior. El espacio interior está organizado de forma simple y funcional, permitiendo un fácil acceso y la colocación de diferentes utensilios de cocina. Las puertas se abren de forma suave y precisa, manteniendo la geometría de los frentes y la estética general de la cocina. La estructura está diseñada para un funcionamiento estable en condiciones de exterior. El módulo se integra en la composición general y resulta cómodo en el uso diario.*

## Bloque 7 con estante

Art: 900107

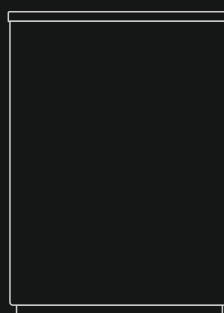

- 920-950 mm -

- 640 mm -



- 440 mm -

*El módulo con estantes abiertos está diseñado para un almacenamiento cómodo dentro de la cocina exterior. El espacio interior está organizado de forma abierta y funcional, permitiendo un acceso rápido al contenido y una colocación práctica de utensilios, accesorios y productos de uso diario. Los estantes permiten aprovechar el volumen del módulo y mantener el orden sin elementos innecesarios. La estructura abierta favorece la circulación natural del aire, especialmente importante para el almacenamiento de frutas, verduras y otros productos que requieren ventilación. La ausencia de puertas facilita el uso del módulo y mantiene todos los elementos siempre accesibles. La construcción está diseñada para un funcionamiento estable en condiciones de exterior y conserva una estética cuidada dentro del conjunto de la cocina.*

*En los deseos,  
la amplitud de nuevos horizontes.*

*Justo allí, frente a la naturaleza, la creatividad encuentra sugerentes inspiraciones y nuevas oportunidades de convivencia gracias a las placas de cocción Thalys, un nombre que hunde sus raíces en la mitología griega, la personificación divina y femenina del mar, símbolo de fertilidad.*

*Las placas de cocción Thalys freestanding son el corazón de la colección Outdoor: tan bellas y resistentes a los agentes atmosféricos y a la salinidad marina, y tan fáciles de colocar en cualquier lugar, que permiten armonizar las aspiraciones culinarias con las técnicas de cocción preferidas.*





# Outdoor



**Colección "Thalas" de Barazza - electrodomésticos de exterior probados junto al mar**

*La colección Thalas está diseñada para cocinas arquitectónicas modernas en espacios al aire libre.*

*Desde placas Teppanyaki hasta fregaderos cada elemento está fabricado en acero inoxidable AISI 316 de calidad marina resistente a la humedad la luz solar y el aire salino.*

*El diseño minimalista la geometría precisa y la fiabilidad técnica hacen de Thalas una extensión natural de la filosofía Enduro limpia deliberada y creada para rendir en cualquier entorno desde residencias costeras hasta refugios alpinos*

## Placa barbacoa 70 / AISI 316

- Acero inoxidable AISI 316 de gran espesor
- Parrilla eléctrica con resistencia
- Rejilla de hierro fundido
- Capa de piedra volcánica para absorber los líquidos de cocción
- Bandeja extraíble de acero inoxidable AISI 304
- Regulación progresiva de potencia: de 0 a 9
- Indicador luminoso de funcionamiento
- Potencia máxima absorbida: 3,5 kW
- Equipamiento incluido: enchufe con clavija Schuko, ganchos de fijación, junta de sellado
- Funda impermeable incluida
- Hueco de encastre: 66,5 x 49 cm



## Placa barbacoa 37 / AISI 316

- AISI 316 acero inoxidable de gran espesor
- barbacoa con resistencia eléctrica
- rejilla de hierro fundido
- piedra volcánica para absorber los líquidos de cocción
- bandeja extraíble de acero inoxidable AISI 304
- regulación progresiva de potencia de 0 a 9
- indicador luminoso de funcionamiento de la resistencia
- potencia máxima absorbida: 2,4 kW
- equipamiento enchufe con clavija Schuko ganchos de fijación junta de estanqueidad
- funda impermeable incluida
- hueco de encastre 34x49 cm

**Tapa multifunción Thalás**  
 acero inoxidable AISI 316 de pared gruesa  
 doble función tapa protectora y bandeja para servir  
 compatible con todas las placas Thalás encastradas  
 o independientes  
 se guarda bajo la funda impermeable Thalás



**BARAZZA**  
 taste of design

## Plancha Teppanyaki 80 / AISI 316

- Acero inoxidable AISI 316 de gran espesor
- Placa única de acero inoxidable AISI 304 de 6 mm de grosor
- Termostato integrado
- 2 zonas de cocción
- Control electrónico de temperatura: de 50 °C a 270 °C
- Indicador luminoso de encendido y de funcionamiento del termostato
- Potencia máxima absorbida: 2 kW
- Equipamiento incluido: enchufe con clavija Schuko, ganchos de fijación, junta de sellado
- Funda impermeable incluida
- Tabla de cortar Thalás ITTH
- Hueco de encastre: 79 x 49 cm



## Plancha Teppanyaki 37 / AISI 316

- AISI 316 acero inoxidable de gran espesor
- placa única de acero inoxidable AISI 304 de 6 mm de grosor
- termostato
- 2 zonas de cocción
- control electrónico de temperatura de 50 °C a 270 °C
- indicador luminoso de encendido y funcionamiento del termostato
- potencia máxima absorbida 1 kW
- equipamiento enchufe con clavija Schuko ganchos de fijación junta de estanqueidad
- funda impermeable incluida
- tabla de corte Thalás ITTH
- hueco de encastre 34x49 cm

**Tapa multifunción Thalás**  
 acero inoxidable AISI 316 de pared gruesa  
 doble función tapa protectora y bandeja para servir  
 compatible con todas las placas Thalás encastradas  
 o independientes  
 se guarda bajo la funda impermeable Thalás

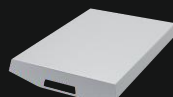

# PLACA DE INDUCCIÓN

## Placa inducción eléctrica 2 zonas / AISI 316

### Descripción técnica

- Acero inoxidable AISI 316 de gran espesor
- Funciones: gestión de potencia, Booster, detección selectiva del recipiente, mantenimiento del calor, precalentamiento automático, bloqueo de seguridad infantil, indicador de calor residual y desconexión automática de seguridad
- Diámetro mínimo del recipiente: Ø 90 mm
- Niveles de potencia ajustables: 1.6 – 2.0 – 2.4 – 2.8 – 3.2 – 3.7 kW
- Potencia máxima absorbida: 3.7 kW
- Equipamiento: enchufe tipo Schuko, clips de fijación y junta de sellado
- Grado de protección: IPX4
- Tapa protectora impermeable incluida
- Tabla de cortar Thalys ITTH incluida
- Medidas de encastre: 34 x 49 cm

### Potencia de las zonas de inducción:

- 1 zona Ø 200 mm: 2.3 – 3.0 kW (\*)
- 1 zona Ø 160 mm: 1.4 – 2.1 kW (\*\*) con función Booster



### Tapa multifunción Thalys

acero inoxidable AISI 316 de pared gruesa doble función tapa protectora y bandeja para servir compatible con todas las placas Thalys encastradas o independientes se guarda bajo la funda impermeable Thalys

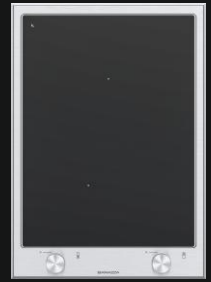

## Placa inducción Air-I

Zona de inducción PITT Cooking con un diámetro de Ø 280 mm y una potencia de 3000 W, que garantiza un calentamiento rápido y preciso. La superficie fría es segura, fácil de limpiar y cómoda para el uso diario. Los mandos giratorios con regulación continua permiten un control exacto de la potencia y resaltan el diseño característico de PITT Cooking, ideal para cocinas modernas y de exterior.



# PLACA DE GAZ

## Placa de gas 1FF y 2FF 37 / AISI 316

- AISI 316 acero inoxidable de gran espesor
- rejilla de hierro fundido
- quemador con doble control
- equipamiento encendido electrónico con batería ganchos de fijación junta de estanqueidad
- preinstalación para conexión a GLP
- funda impermeable incluida
- hueco de encastre 34x49 cm

### Potencia del quemador:

- 1FF – 1 corona doble 4.7 kW central 0.8 kW y corona exterior 3.9 kW
- 2FF – 1 semirrápido 1.75 kW y corona doble Chef 3.5 kW



**Tapa multifunción Thalys**  
acero inoxidable AISI 316 de pared gruesa doble función tapa protectora y bandeja para servir compatible con todas las placas Thalys encastradas o independientes se guarda bajo la funda impermeable Thalys

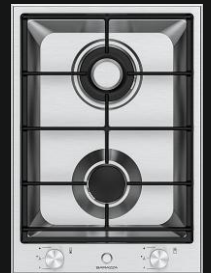

## Placa de gas AZUMA

Quemador de gas Azuma – solución compacta para instalación en encimera. Equipado con un quemador de hasta 2,5 kW, compatible con gas natural y LPG. Diseñado para uso profesional, destaca por su construcción robusta y un montaje superior limpio y preciso.



# FRIGORÍFICO

CASO<sup>®</sup>  
DESIGN

Solo bajo cubierta

## Vinoteca Caso WineChef Pro 40, 2 zonas, WiFi

Vinoteca de compresor con control WiFi Smart mediante la app CASO WineControl. Dispone de dos zonas de temperatura independientes (5-20 °C) para vino tinto y blanco, con baja vibración y un funcionamiento muy silencioso. Apta para instalación libre o encastrada gracias a la ventilación inferior. Capacidad para hasta 40 botellas, puerta de doble cristal de seguridad, control táctil e iluminación LED interior.

Datos clave:

- Capacidad: 40 botellas / 2 zonas
- Potencia: 60 W - 230 V
- Clase energética: G



Solo bajo cubierta

## Caso BBQ (Barbecue Cooler)

CASO BBK (Barbecue Cooler)

Frigorífico integrable y compacto, diseñado para zonas de barbacoa y terrazas. Ideal para la conservación de bebidas, con sistema de refrigeración por compresor y apto para instalación bajo encimera en cocinas de exterior cubiertas.

Datos clave:

- Rango de temperatura: -1 a +10 °C
- Puerta de cristal con protección UV
- Iluminación interior LED
- Estantes metálicos regulables



OVENEAT

## Ovneat ALBOR 1 PIZZA

Artículos: WRX-1 (leña) / GRX-1 (gas)

Horno profesional compacto para la preparación de 1 pizza de hasta 40 cm de diámetro. Superficie de cocción: 60 x 40 cm. Disponible en versión a leña y a gas: elección entre la cocción tradicional con leña y la comodidad de un calentamiento preciso a gas. La estructura de cúpula garantiza una distribución uniforme del calor y un resultado de cocción estable.

Modelo disponible en colores: rosso, antracite, inox.

Especificaciones técnicas

- Capacidad: 1 pizza
- Diámetro de pizza: hasta 40 cm
- Superficie de cocción: 60 x 40 cm
- Temperatura máxima: 500 °C
- Tiempo de precalentamiento: hasta 500 °C en aprox. 10 minutos
- Tiempo de cocción de la pizza: aprox. 2 minutos
- Dimensiones (L x An x Al): 73 x 55 x 107 cm

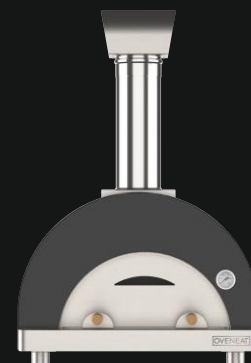

Gaz o Leña

FULGOR  
MILANO

## Campana mural 91, 122 cm

Campana mural disponible en dos tamaños, equipada con dos motores para una extracción eficaz y silenciosa de humos y olores. Los controles soft-touch, la iluminación LED y los filtros laberínticos garantizan comodidad y alto rendimiento. Funciona en modo evacuación o recirculación.

Características

- Clase de eficiencia energética: A
- Potencia: 550 W
- Capacidad de extracción: hasta 1453 m<sup>3</sup>/h
- Nivel sonoro: 48-73 dB(A)
- 2 motores, 4 niveles de aspiración
- Válvula antirretorno, auto-apagado
- Diámetro mínimo de salida de aire: Ø 200 mm



Solo bajo cubierta

**BARAZZA**  
taste of design

## Fregadero cuadrado R."12" 316 de 40x40, 50x40, 70x40 cm

- AISI 316 de gran espesor
- Cubeta cuadrada con radio R12
- Serie disponible en medidas: 40x40 / 40x50 / 70x40 cm
- Desagüe 3" 1/2
- Rebosadero B
- Apta para instalación: encastre, enrasado y bajo encimera
- Mueble mínimo según modelo



**316**  
ACERO INOXIDABLE



## Grifo mezclador Thalys abatible, con control remoto

Grifo plegable con control remoto, diseñado para su instalación frente a una ventana o en zonas con altura limitada: el caño se pliega completamente y queda por debajo del nivel de la encimera.

### Ventajas:

- Diseño abatible: el caño se pliega y no interfiere con la apertura de la ventana
- Control remoto independiente: uso cómodo y seguro
- Rotación del caño 360°: máxima libertad de movimiento
- Cartucho cerámico: regulación precisa y larga vida útil
- Altura mínima plegado: solo 45 mm
- Acabado premium Barazza: ideal para cocinas contemporáneas

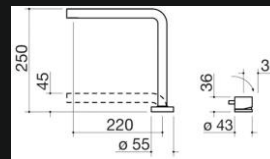

**316**  
ACERO INOXIDABLE



**GESI**

## GESI - Cesello 60014

Los patrones cautivadores, obtenidos mediante un exclusivo procesamiento del acero inoxidable, crean piezas con una personalidad única, ideales para quienes valoran la esencia y desean añadir un acento sofisticado a la cocina. Una combinación de decoración tecnológica refinada y una sensación cálida y viva.

### Ventajas:

- Formato semiprofesional: ideal para un uso intensivo en la cocina
- Caño flexible: libertad de movimiento y mayor comodidad
- Rotación del caño 360°: máxima maniobrabilidad
- Cuerpo monolítico y arquitectura definida

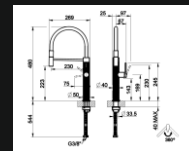

**CARESSI®**

## Fregadero cuadrado R."10" 304 de 34x40, 45x40, 55x40, 77x40 cm

Fregadero empotrable fabricado en acero inoxidable AISI 304, con posibilidad de instalación bajo encimera, a ras (flushmount) o empotrado clásico. La profundidad de la cubeta (185 mm) garantiza un uso cómodo. Incluye desagüe con rebosadero y elementos de fijación.

### Ventajas

- opciones de instalación versátiles;
- cubeta profunda (185 mm) para mayor comodidad;
- diseño minimalista para cocinas modernas;
- compatible con distintos tipos de encimeras.



**304**  
ACERO INOXIDABLE

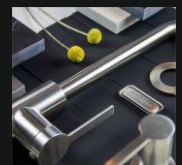



## Sistema de inducción de integración oculta I-TIC Flex

La nueva generación de sistemas de inducción, completamente integrados bajo la encimera, abre un enfoque totalmente diferente en la organización del espacio de cocina. I-TIC Flex es la combinación perfecta de tecnología avanzada, minimalismo y total libertad de diseño.

El sistema funciona bajo superficies de cerámica, piedra o materiales compuestos, permaneciendo completamente invisible. La zona de cocción no presenta elementos tradicionales como fuegos o vidrio cerámico: solo una superficie limpia, continua y elegante que se integra en la arquitectura de la cocina.



## Tecnología de cocción invisible

Gracias a la tecnología de inducción oculta, el calentamiento se realiza directamente a través de la encimera, sin elementos visibles. Esto permite mantener una geometría limpia y perfecta en la cocina, utilizando la superficie no solo para cocinar, sino también como una zona de trabajo o de servicio totalmente funcional. La cocina deja de ser simplemente funcional para convertirse en un verdadero objeto arquitectónico.

## Potencia y control preciso

Cada zona ofrece una potencia de hasta 3000 W con función booster, garantizando un calentamiento rápido y un alto rendimiento. El control se realiza mediante mandos independientes con pantalla a color, proporcionando:



- ajuste preciso de la potencia
- configuración de temporizadores
- control individual de cada zona de cocción
- manejo intuitivo

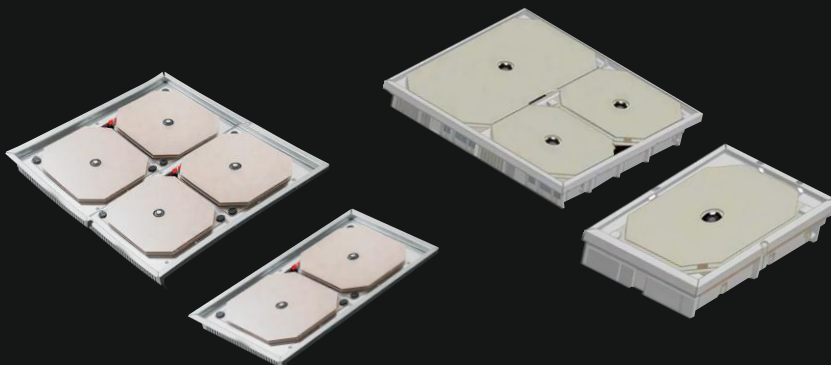

El minimalismo exterior se combina con una precisión profesional en su interior.



### *Muebles con respeto por la naturaleza*

---

*El mobiliario puede ser resistente elegante y respetuoso con el medio ambiente. Elegimos el metal un material que no requiere deforestación dura décadas y es completamente reciclable. Es una elección consciente a favor de la naturaleza que buscamos mantener intacta para nosotros y para las generaciones futuras.*





---

*Precisión en cada contacto*





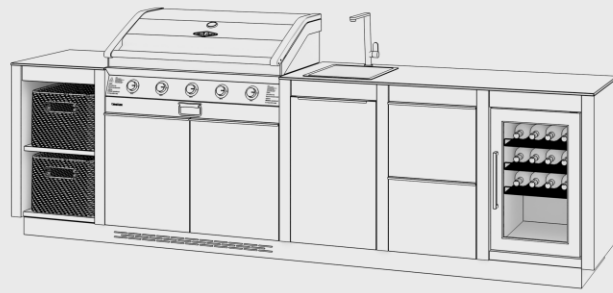

Línea

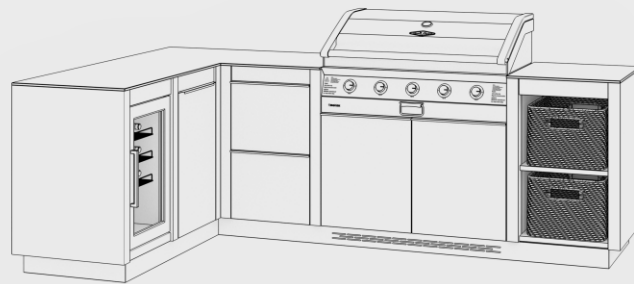

Esquina

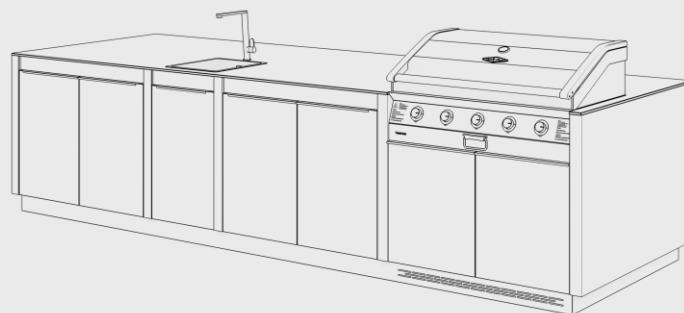

Isla

# COCINAS LINEALES

## Modelo 1

2114 mm

Art: 910101

*Bloque 12* - con fregadero y grifo Caressi

*Bloque 1* - barbacoa BeefEater Discovery® 5B

*Bloque 8* - tres cajones (uno interior)



- 2114 mm -

## Modelo 2

1814 mm

Art: 910102

*Bloque 8* - tres cajones (uno interior)

*Bloque 13* - con MONOLITH Classic Serie Pro 2.0 ø 46 cm

*Bloque 12* - con fregadero y grifo Caressi



- 1814 mm -



### Modelo 3

3165 mm

Art: 910103



*Bloque 2* - con dos puertas y estante interior

*Bloque 1* - barbacoa BeefEater Discovery® 5B

*Bloque 8* - tres cajones (uno interior)

*Bloque 12* - con fregadero y grifo Caressi

- 3165 mm -

### Modelo 4

3660 mm

Art: 910104



*Bloque 9* - con frigorífico Caso BBQ

*Bloque 2* - con dos puertas y estante interior

*Bloque 1* - barbacoa BeefEater Discovery® 5B

*Bloque 8* - tres cajones (uno interior)

*Bloque 12* - con fregadero y grifo Caressi

- 3660 mm -

### Modelo 5

3660 mm

Art: 910105



*Bloque 10* - con quemador BeefEater Serie Proline®

*Bloque 1* - barbacoa BeefEater Discovery® 5B

*Bloque 2* - con dos puertas y estante interior

*Bloque 8* - tres cajones (uno interior)

*Bloque 12* - con fregadero y grifo Caressi

- 3660 mm -

# COCINAS EN ESQUINA

## Modelo 6

2754x1760 mm

Art: 910106



*Bloque 12* - con fregadero y grifo Caressi

*Bloque 4* - con dos puertas y estante interior (esquinero izquierdo)

*Bloque 8* - con tres cajones (uno interior)

*Bloque 1* - con barbacoa BeefEater Discovery® 5B

*Bloque 7* - con estante

- 2754x1760 mm -

## Modelo 7

3304x2261 mm

Art: 910107



*Bloque 9* - con frigorífico Caso BBQ

*Bloque 12* - con fregadero y grifo Caressi

*Bloque 4* - con dos puertas y estante interior (esquinero izquierdo)

*Bloque 2* - con dos puertas y estante interior

*Bloque 1* - con barbacoa BeefEater Discovery® 5B

*Bloque 8* - con tres cajones (uno interior)

- 3304x2261 mm -

## Modelo 8

2705x3361 mm

Art: 910108



*Bloque 2* - con dos puertas y estante interior

*Bloque 1* - con barbacoa BeefEater Discovery® 5B

*Bloque 8* - con tres cajones (uno interior)

*Bloque 12* - con fregadero y grifo Caressi

*Bloque 10* - con quemador BeefEater Serie Proline®

*Bloque 9* - con frigorífico Caso BBQ

- 2705x3361 mm -





## Modelo 9

3170x1150 mm

Art: 910109

*Bloque 2* - con dos puertas y estante interior

*Bloque 1* - con barbacoa BeefEater Discovery® 5B

*Bloque 8* - con tres cajones (uno interior)

*Bloque 12* - con fregadero y grifo Caressi



- 3170 mm -

## Modelo 10

3086x1150 mm

Art: 9101010

*Bloque 9* - con frigorífico Caso BBQ

*Bloque 10* - con quemador BeefEater Serie Proline®

*Bloque 1* - con barbacoa BeefEater Discovery® 5B

*Bloque 8* - con tres cajones (uno interior)

*Bloque 12* - con fregadero y grifo Caressi



- 3086 mm -

## Modelo 11

1810x1150 mm

Art: 9101011

*Bloque 8* - tres cajones (uno interior)

*Bloque 13* - con MONOLITH Classic Serie Pro 2.0 ø 46 cm

*Bloque 12* - con fregadero y grifo Caressi



- 1810 mm -

# BLACK EDITION

Negro absoluto. Forma pura.

mettax® Black Edition



## Modelo 201

Art: 910201B



- 1974 mm -

- Bloque 8 - con tres cajones (uno interior)*
- Bloque 1 - con barbacoa Napoleon 300 32*
- Bloque 12 - con fregadero y grifo Caressi*

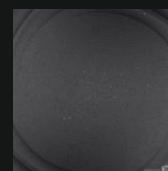

80255

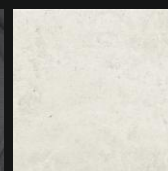

Lunar 01

## Modelo 202

Art: 910202B



- 2474 mm -

- Bloque 6 - con puerta y base para bombona*
- Bloque 1 - con barbacoa Napoleon 300 32*
- Bloque 8 - con tres cajones (uno interior)*
- Bloque 12 - con fregadero y grifo Caressi*

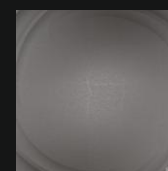

70186

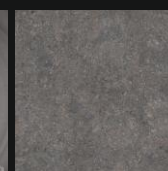

Grafite 03

## Modelo 203

Art: 910203B



- 2976 mm -

- Bloque 9* - con frigorífico Caso BBQ
- Bloque 10* - con puerta y base para bombona
- Bloque 1* - con barbacoa Napoleon 300 32
- Bloque 8* - con tres cajones (uno interior)
- Bloque 12* - con fregadero y grifo Caressi

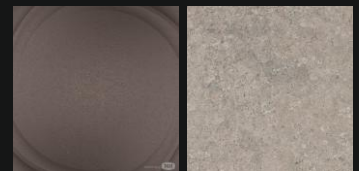

60818

Grigio 02

## Modelo 204

Art: 910204B



- 2976 mm -

- Bloque 9* - con frigorífico Caso BBQ
- Bloque 10* - quemador Napoleon infrarrojo individual de la serie 700
- Bloque 1* - con barbacoa Napoleon 300 32
- Bloque 8* - con tres cajones (uno interior)
- Bloque 12* - con fregadero y grifo Caressi

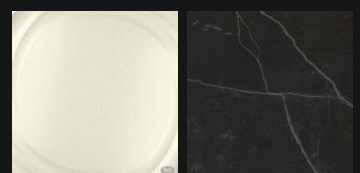

72234

Kelya 04

## Hettich Atira - geometría de precisión

El sistema de cajones Hettich Atira representa la combinación perfecta entre la forma rigurosa y la ingeniería precisa. Sus líneas rectas, ángulos definidos y una geometría impecable crean una estética arquitectónica contemporánea que armoniza con el diseño de la cocina Mettax.

Atira ofrece modularidad y libertad creativa:

- alturas regulables,
- distintas opciones de paneles laterales (TopSide, DesignSide, InlaySide),
- guías de extracción con movimiento suave y silencioso Silent System.



Su estructura sólida garantiza estabilidad y durabilidad incluso con un uso intensivo, mientras que la organización interior, cuidadosamente planificada, convierte cada cajón en un espacio perfectamente optimizado.

Hettich Atira es la base funcional donde la ingeniería se convierte en estética.

## Sistema de guías Quadro Compact - Silent System

Los cajones Hettich InnoTech Atira incorporan el sistema de guías Quadro Compact, que garantiza un movimiento suave, silencioso y estable incluso bajo carga completa.

- Extracción total, capacidad de carga hasta 45 kg
- Sistema de amortiguación integrado Silent System
- Apto para uso en exteriores según la norma DIN EN 1670, clase 3
- Nivel de resistencia y durabilidad EN 15338, nivel 3

Quadro Compact - Silent System combina precisión mecánica y durabilidad, ofreciendo un deslizamiento fluido y una sensación de calidad en cada movimiento.



**hettich** 

*Sistema de cajones y puertas*





# 2

## **Mettax** Jardineras Metálicas

Las jardineras metálicas se utilizan como elementos decorativos tanto en interiores como en exteriores. Son ideales para colocar flores, vegetación, plantas ornamentales y arreglos florales. Nuestras jardineras son la solución perfecta para crear espacios acogedores y funcionales. Ayudan a organizar zonas verdes, mejorar la calidad del aire y generar un ambiente cómodo para trabajar y descansar. Disfruta cada día de la belleza de la naturaleza con nuestras jardineras elegantes y prácticas.

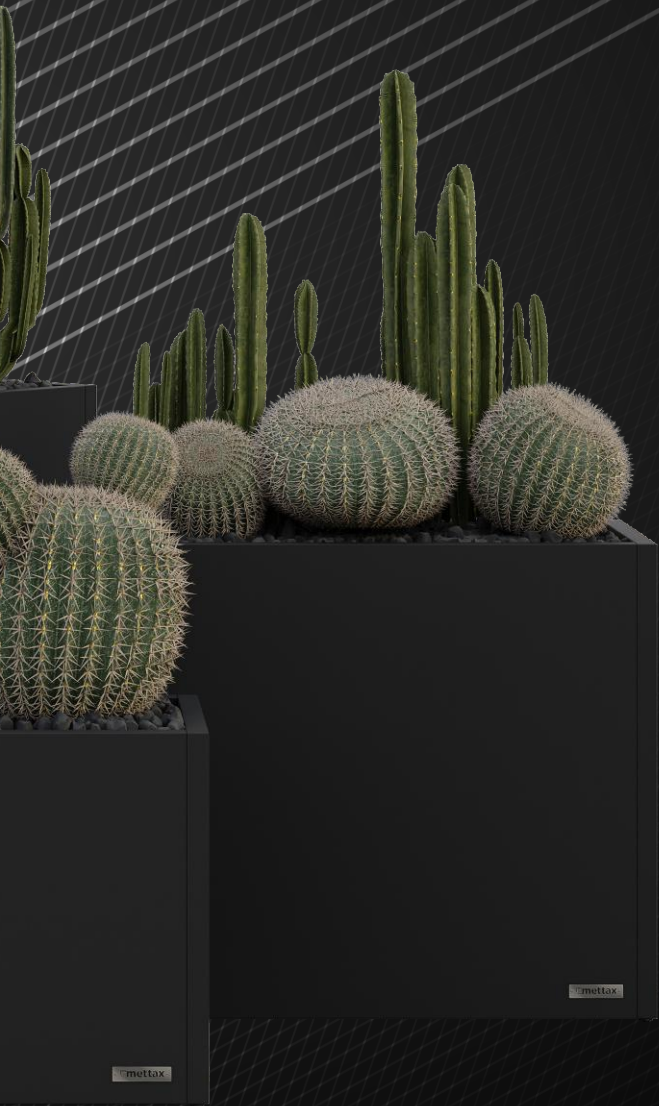







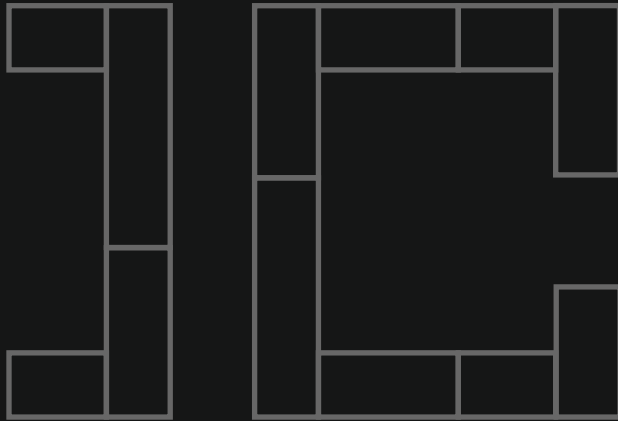

*El sistema modular es una solución moderna para crear espacios verdes con estilo y funcionalidad. La posibilidad de combinar elementos permite adaptar fácilmente las composiciones a cualquier espacio: desde pequeños balcones hasta grandes áreas públicas. El sistema modular ofrece amplias posibilidades para la zonificación de espacios tanto interiores como exteriores, como cafeterías, restaurantes, aeropuertos, estaciones de tren, aparcamientos y más.*

*El sistema de conexión de las jardineras metálicas garantiza una estructura estable y conecta de forma segura el número necesario de jardineras en una sola línea. Al combinarse en fila, se utilizan para dividir grandes espacios, como su colocación junto a paredes, y también sirven como barreras de acceso. Esto crea separaciones estéticas y funcionales para definir zonas o restringir el acceso a determinadas áreas.*



## Dimensiones de jardineras:

**M** profundidad - 340 mm, **ancho** - 340, 630, 920 mm, **alto** - 450, 600, 800 mm

**L** profundidad - 425 mm, **ancho** - 425, 800, 1200 mm, **alto** - 500, 700, 900 mm

**C** profundidad - 600, 700, 800 mm, **ancho** - 600, 700, 800 mm, **alto** - 600, 700, 800 mm

## OPCIONES

### Sistema "Easy Trip"

Nuestro sistema "Easy Trip" permite mover fácilmente las jardineras metálicas sobre cualquier superficie sólida y plana, ya sea en el jardín, en una terraza o en interiores, lo que facilita el cuidado de las plantas. Cambiar su ubicación según las necesidades estacionales - zonas soleadas o sombreadas - proporciona condiciones óptimas para su crecimiento y desarrollo. El sistema también facilita la limpieza alrededor de las jardineras, ya que permite moverlas fácilmente para limpiar debajo o a su alrededor.

El sistema "Easy Trip" utiliza ruedas de la empresa alemana "Blickle". Nota importante: si se desea mover las jardineras, es necesario atornillar los pies para evitar problemas de desplazamiento. En uso estacionario, la posibilidad de desatornillar los pies y colocar las jardineras sobre una superficie plana hace que el sistema sea práctico y adaptable a diversas condiciones.

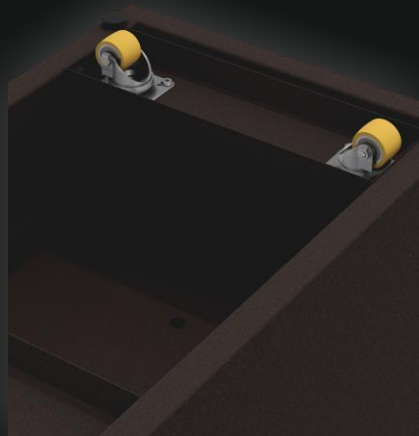

**Blickle**

Las cubetas Lechuza Cube 30 y 40 son adecuadas para jardineras de tamaño M y L, y sus asas retráctiles facilitan el transporte incluso de plantas altas. Si se utilizan en exteriores sin sistema de riego automático, disponen de un tapón de drenaje en la base para evacuar el exceso de agua tras la lluvia. Pueden utilizarse con o sin sistema de riego automático, adaptando el cuidado a las necesidades de cada planta.



**Lechuza**  
THE ORIGINAL



**Sistema de riego automático Lechuza** Es la solución perfecta para el cuidado de las plantas con el mínimo esfuerzo. El mecanismo inteligente mantiene un nivel óptimo de humedad, asegurando un flujo constante de agua hacia las raíces. El indicador de nivel de agua señala cuándo es necesario rellenar, y la abertura especial facilita la adición tanto de agua como de fertilizantes.

### Bolsas de geotextil

Como opción adicional, ofrecemos insertos de geotextil (densidad 250 g/m<sup>2</sup>), que permiten utilizar las jardineras sin cubetas. Estos insertos proporcionan un excelente drenaje del agua, regulación térmica, circulación de aire y aislamiento de las raíces, además de ayudar a conservar las jardineras, prolongando su vida útil.





MTX-Technology S.L. es una empresa de fabricación ubicada en Alicante (España), especializada en la producción de mobiliario y estructuras de acero. Realizamos todo el ciclo de producción - desde la chapa metálica hasta el producto final - lo que nos permite mantener un control de calidad riguroso en cada etapa. Nuestra producción combina equipamiento moderno de alta precisión con técnicas de trabajo del metal comprobadas a lo largo del tiempo. Las piezas se desarrollan por un equipo de ingenieros y diseñadores experimentados, junto con jóvenes profesionales, logrando un equilibrio entre precisión técnica y diseño contemporáneo. Este enfoque nos permite crear mobiliario duradero, funcional y estéticamente refinado, adecuado tanto para espacios interiores y exteriores como para entornos comerciales con altas exigencias.

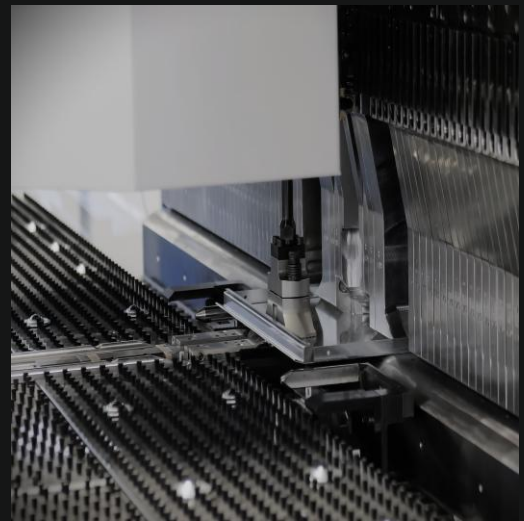

#### \* Garantía y mantenimiento

Todo el mobiliario Mettax Vega está fabricado con una estructura de acero revestida con pintura en polvo TIGER Drylac®, y encimeras Dekton®, diseñadas para su uso en exteriores durante todo el año. Los elementos se someten a un proceso tecnológico de varias etapas y a un control de calidad que garantizan su resistencia a los rayos UV, a la humedad y al desgaste mecánico.

Para mantener su aspecto y funcionalidad, es necesario realizar un mantenimiento regular y seguir las instrucciones del fabricante. Las condiciones completas de garantía y las normas de mantenimiento se encuentran en el Catálogo no 1 «Instrucciones de mantenimiento y condiciones de garantía».



